

AK542/ AK543 REALISTIC LEATHER & CANVAS CUERO Y LONA REALISTAS EN MODELISMO AK LEARNING SERIES 17

10.95€



English (AK542) . 88 pages. Soft cover
Español (AK543). 88 páginas. Tapa blanda

Discover how to realistically depict fabrics such as canvas, burlap, or tarpaulin fabric, and learn how to control their painting using techniques that achieve an authentic finish.

Leather, often found in figures and in various elements of vehicles, also has distinctive visual characteristics that can be reproduced using various techniques detailed in this book.

Descubre cómo representar de forma realista tejidos como la lona, la arpillera o la tela de toldo y aprende a controlar su pintura mediante técnicas que logran un acabado auténtico.

El cuero, presente con frecuencia en figuras y en distintos elementos de los vehículos, también posee características visuales particulares que pueden reproducirse con diversas técnicas detalladas en este libro.

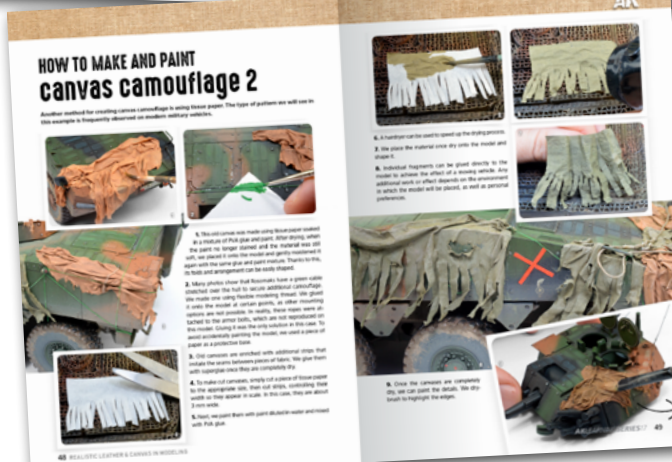
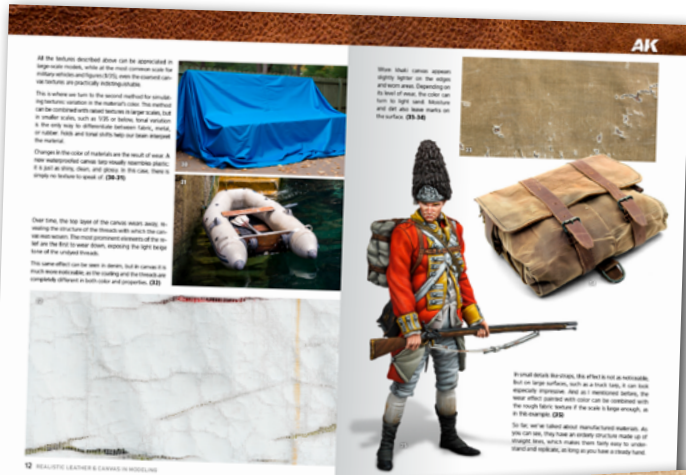



AK9600 AK AIRBRUSH 0.3 TOP LINE

79.90€



INCLUDED 2 FLUID CUPS (2cc & 7cc).
INCLUYE 2 COPAS PARA FLUIDO (2 cc y 7 cc).

High-quality dual-action airbrush with gravity feed.

Designed to provide maximum control and precision, this airbrush combines versatility, durability, and a self-centering nozzle system that ensures a smooth and consistent paint flow at all times.

The perfect combination of needle and nozzle allows for extremely fine spraying, making it ideal for detailed work where accuracy is essential—whether in modeling, illustration, customization, or any technique requiring high-level finishes.

Built from robust and durable materials, it stands out for its reliability even during extended use. At the same time, its ergonomic design makes it comfortable and easy to handle, allowing long sessions of work without fatigue.

Another of its great strengths is its ease of maintenance: the airbrush is simple to disassemble, clean, and reassemble, ensuring optimal performance and long-lasting durability.

In short, this is a professional tool that combines precision, strength, and ease of use, designed both for the most demanding artists and for those looking to take their creative projects to the next level.

Aerógrafo de doble acción de alta calidad con alimentación por gravedad.

Diseñado para ofrecer el máximo control y precisión, este aerógrafo combina versatilidad, resistencia y un sistema de boquilla auto-centrada que garantiza un flujo de pintura uniforme y constante en todo momento.

La perfecta combinación entre aguja y boquilla permite obtener un pulverizado extremadamente fino, ideal para trabajos de detalle donde la exactitud es fundamental, ya sea en modelismo, ilustración, personalización o cualquier técnica que requiera acabados de alto nivel.

Fabricado con materiales robustos y duraderos, se distingue por su fiabilidad incluso en usos prolongados. Al mismo tiempo, su diseño ergonómico lo hace cómodo y fácil de manejar, lo que permite trabajar durante largas sesiones sin fatiga.

Otro de sus grandes puntos fuertes es la sencillez de mantenimiento: el aerógrafo es fácil de desmontar, limpiar y volver a montar, asegurando así un rendimiento óptimo y una larga vida útil.

En definitiva, se trata de una herramienta profesional que combina precisión, resistencia y facilidad de uso, pensada tanto para los artistas más exigentes como para quienes buscan dar un salto de calidad en sus proyectos creativos.



Promotional video.
Video promocional.



AK9559 ESSENTIAL MODELING TOOLS

22.90€



Essential modeling tool set, consisting of five tool families (a total of 11 pieces).

A good basic set is an investment that will stay with you for years. Even if you are a beginner, the right tools will allow you to achieve more than satisfactory results. Modeling demands precision in detail, and having the proper equipment makes the difference between a clean finish and a disastrous one.

This set is ideal for assembling, cleaning, and customizing plastic models, figures, and gaming miniatures, as well as any other type of scale model. It includes everything you need to tackle your projects with comfort and precision.

Set esencial de herramientas para modelismo, compuesto por cinco familias de herramientas (un total de 11 piezas).

Un buen set básico es una inversión que te acompañará durante años. Incluso si eres principiante, con las herramientas adecuadas puedes lograr acabados más que satisfactorios. El modelismo exige precisión en los detalles, y contar con el equipo correcto marca la diferencia entre un resultado limpio y uno desastroso.

Este set es ideal para montar, limpiar y personalizar maquetas de plástico, figuras y miniaturas de juegos, así como cualquier tipo de modelo a escala. Incluye todo lo necesario para afrontar tus proyectos con comodidad y precisión.

>> NEW BRUSHES FOR CHIPPING <<



AKB028 CHIPPING TECHNIQUE (ROUND)

2.50€



EFFECTS & DETAIL
(COARSE HAIR)



AKB029 CHIPPING TECHNIQUE (ANGULAR)

2.50€



EFFECTS & DETAIL
(COARSE HAIR)

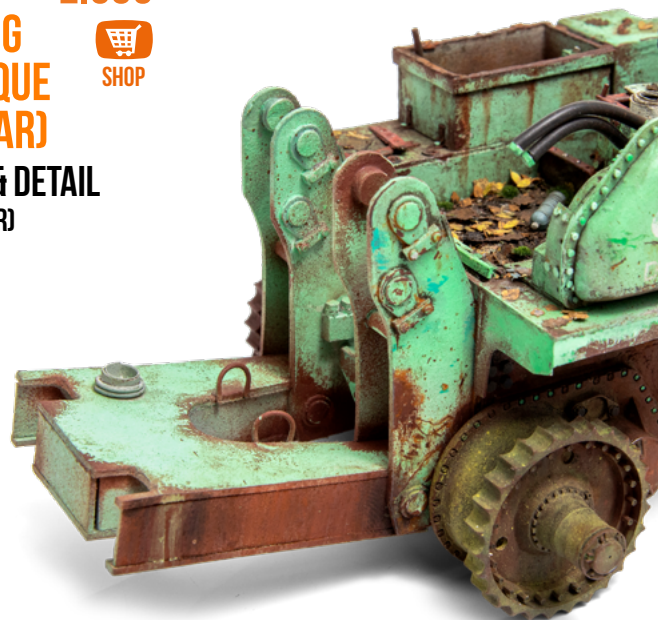

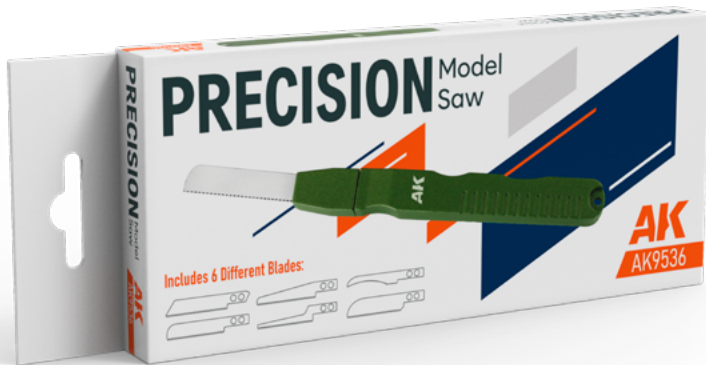

AK9536 PRECISION MODEL SAW

9.95€



This precision saw, practical and safe for both beginners and experts, is ideal for cutting, engraving, or deburring in model making and DIY projects.

It includes 6 different saw blades. Simply loosen the screws securing the handle with the included hex key, replace the blade, and tighten the handle screws.

The handle is made of high-quality aluminum, providing a lightweight feel and compatibility with various saw blades. It is designed with a non-slip pattern and ergonomic shape to improve grip, ensuring comfort even during prolonged use.

Esta sierra de precisión, práctica y segura tanto para principiantes como expertos, es ideal para cortar, grabar o desbarbar en trabajos de modelismo y bricolaje.

Incluye 6 hojas de corte diferentes. Desatornille los tornillos que aseguran el mango con la llave hexagonal incluida, reemplace la hoja de sierra y apriete los tornillos del mango.

El mango está hecho de aluminio de alta calidad, lo que proporciona una sensación ligera y compatibilidad con varias hojas de sierra. Está diseñado con un patrón antideslizante y formas ergonómicas para mejorar el agarre para proporcionar comodidad incluso durante un uso prolongado.

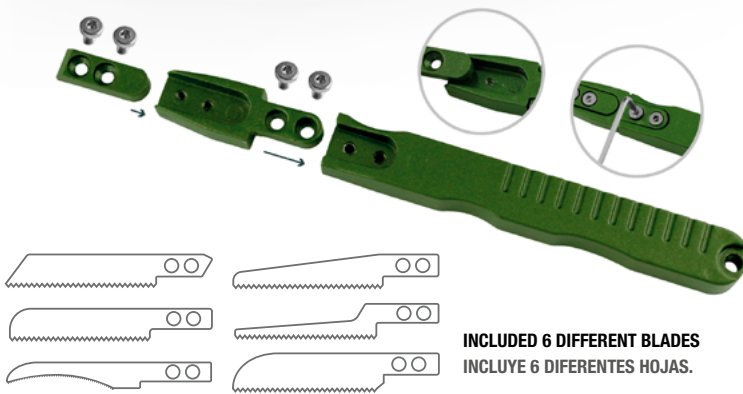

INCLUDED 6 DIFFERENT BLADES
INCLUYE 6 DIFERENTES HOJAS.



AK9556 CORRUGATION TOOL

8.95€



Tool designed for waving and corrugating metal sheets, especially recommended for flexible metals, although it can also be used with other thin metals and materials such as copper, tin, brass, aluminum, or even cardboard. It allows a maximum corrugation width of 7 cm and is made of aluminum, which provides both lightness and durability.

In scale modeling, it is very useful for creating a wide variety of scenery elements, such as asbestos roofs, trench walls, fences, or any surface that needs to be replicated with a corrugated finish. It can also be used to get the most out of your oil or acrylic paint tubes.

Instructions for use: insert the sheet into the tool and turn the handle so that both rollers press against the material. It is important to keep the piece properly aligned and centered. As it moves forward, the corrugated pattern will be formed.

Recommended maximum thicknesses:

Tin: 0.8 mm / Aluminum: 0.5 mm / Copper: 0.5 mm / Brass: 0.3 mm

Herramienta diseñada para ondular y corrugar láminas metálicas, recomendada especialmente para metales flexibles, aunque también puede emplearse con otros metales y materiales finos como cobre, estaño, latón, aluminio o incluso cartón. Permite un ancho máximo de corrugado de 7 cm y está fabricada en aluminio, lo que le aporta ligereza y resistencia.

En modelismo, resulta muy útil para crear una gran variedad de elementos de escenografía, como tejados de uralita, paredes de trincheras, cercas o cualquier superficie que se desee reproducir con acabado corrugado. Asimismo, también puede emplearse para aprovechar al máximo los tubos de óleo o acrílico.

Modo de uso: inserta la lámina en la herramienta y gira la manivela, de modo que ambos rodillos presionen sobre el material. Es importante alinear y centrar bien la pieza. A medida que avanza, se irá formando el patrón corrugado.

Grosor máximo recomendado de las láminas:

Estaño: 0.8 mm / Aluminio: 0.5 mm / Cobre: 0.5 mm / Latón: 0.3 mm





DZ039 LIMITED EDITION PINBALL MACHINE 1:24 SCALE

19.90€



Limited edition 1:24 scale resin model of the Central Park pinball machine, released by Gottlieb in 1966, with a production run of 3,100 units. The game was designed by Ed Krynski, while the artwork was created by the renowned illustrator Roy Parker, responsible for much of the classic aesthetic of pinball machines from that era.

This model remained active for decades in arcades and bars, still operating well into the 1990s, a testament to its popularity and durability. These machines are distinguished by their iconic bell and click sounds, as well as a straightforward yet challenging style of play that continues to captivate collectors and pinball enthusiasts to this day. An ideal piece for any 1:24 scale scene or as a stand-alone display model.

Edición limitada en resina a escala 1:24 de la máquina de pinball Central Park lanzada por Gottlieb en 1966, de la cual se fabricaron 3,100 unidades. El diseño estuvo a cargo de Ed Krynski, mientras que el arte corrió por cuenta del reconocido ilustrador Roy Parker, responsable de gran parte de la estética clásica de las máquinas de esa época.

Este modelo permaneció activo durante décadas en salones recreativos y bares, llegando a mantenerse en funcionamiento hasta bien entrada la década de los 90, lo que habla de su popularidad y resistencia. Estas máquinas se caracterizan por su sonido clásico de campanas y chasquidos, y un estilo de juego directo y desafiante que todavía hoy fascina a coleccionistas y entusiastas del pinball. Ideal para cualquier escena a 1:24 o como pieza aislada.

Instructions inside.

Instrucciones en el interior.



WE'RE THE SCENERY DEPOT!
DOOZY!
MODELWORKS

We help you realize the very best in realism for your diorama.

1/24
SCALE

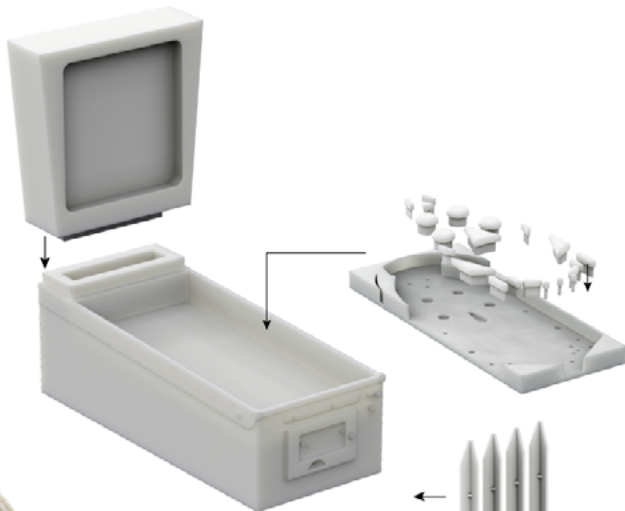

Step by step



Exclusive decals & acetate sheet included.

Calcas exclusivas y lámina de acetato incluida.



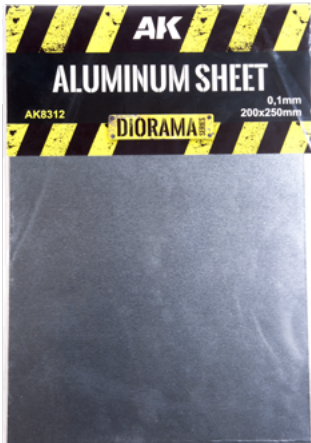

AK8312 ALUMINUM SHEET 100UM (MICROMETER) 200X250MM

3,95€



Aluminum sheet of 200 x 250 mm with a thickness of 100 μ m (0.1 mm / approx. 0.0039 inches).

The malleability and strength of aluminum make it a perfect material for modeling work in a wide variety of applications: miniatures, dioramas, and scale models. It can be used to create realistic flags, detailed awnings, seat belts in scale vehicles, corrugated roofs, damaged structures, tool racks, and many other elements. Easy to cut, bend, and shape, it offers a realistic and professional finish to any scale project, as well as being compatible with a wide range of modeling techniques and materials.

Lámina de aluminio de 200 x 250 mm con un grosor de 100 μ m (0,1 mm / 0,0039 pulgadas aprox.).

La maleabilidad y resistencia del aluminio la convierten en un material perfecto para trabajos de modelismo en una amplia variedad de aplicaciones: miniaturas, dioramas y maquetas a escala. Puede utilizarse para crear banderas realistas, toldos detallados, cinturones de seguridad en vehículos a escala, tejados ondulados, estructuras dañadas, soportes de herramientas y muchos otros elementos. Fácil de cortar, doblar y dar forma, ofrece un acabado realista y profesional en cualquier proyecto a escala, además de ser compatible con una gran variedad de técnicas y materiales de modelismo.



AK8313 ALUMINUM SHEET 200UM (MICROMETER) 200X250MM

3,95€



Aluminum sheet of 200 x 250 mm with a thickness of 200 μ m (0.2 mm / approx. 0.0079 inches).

The malleability and strength of aluminum make it a perfect material for modeling work in a wide variety of applications: miniatures, dioramas, and scale models. It can be used to create realistic flags, detailed awnings, seat belts in scale vehicles, corrugated roofs, damaged structures, tool racks, and many other elements. Easy to cut, bend, and shape, it offers a realistic and professional finish to any scale project, as well as being compatible with a wide range of modeling techniques and materials.

Lámina de aluminio de 200 x 250 mm con un grosor de 200 μ m (0,2 mm / 0,0079 pulgadas aprox.).

La maleabilidad y resistencia del aluminio la convierten en un material perfecto para trabajos de modelismo en una amplia variedad de aplicaciones: miniaturas, dioramas y maquetas a escala. Puede utilizarse para crear banderas realistas, toldos detallados, cinturones de seguridad en vehículos a escala, tejados ondulados, estructuras dañadas, soportes de herramientas y muchos otros elementos. Fácil de cortar, doblar y dar forma, ofrece un acabado realista y profesional en cualquier proyecto a escala, además de ser compatible con una gran variedad de técnicas y materiales de modelismo.



AK8314 BLACK ALUMINUM SHEET 150UM (MICROMETER) 200X250MM

4,95€



Black aluminum sheet of 200 x 250 mm with a thickness of 150 μ m (0.15 mm / approx. 0.0059 inches).

Black aluminum sheets are a versatile and easy-to-use product. Their black primer allows paint to adhere directly, with no need for prior priming. They can be easily and precisely cut with a craft knife, adapting to the task at hand. The malleability and strength of aluminum make them ideal for modeling work in a wide variety of applications: miniatures, dioramas, and scale models. In addition, they are compatible with numerous modeling techniques and materials, offering realism and versatility in every detail.

Lámina de aluminio negro de 200 x 250 mm con un grosor de 150 μ m (0,15 mm / 0,0059 pulgadas aprox.).

Las láminas de aluminio negro son un producto versátil y fácil de usar. Su imprimación negra permite que la pintura se adhiera directamente, sin necesidad de imprimir previamente. Pueden cortarse con un cúter de forma sencilla y precisa, adaptándose al trabajo que vayamos a realizar. La maleabilidad y resistencia del aluminio las hacen ideales para trabajos de modelismo en una amplia variedad de aplicaciones: miniaturas, dioramas y maquetas a escala. Además, son compatibles con numerosas técnicas y materiales de modelismo, ofreciendo realismo y versatilidad en cada detalle.

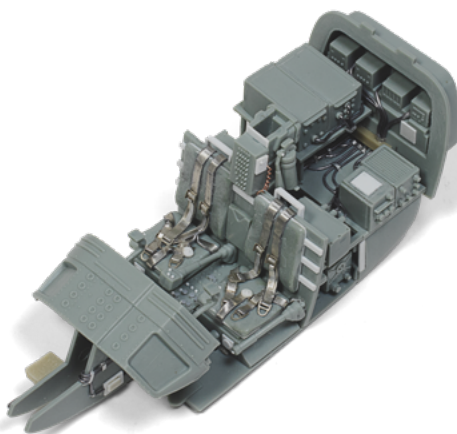

MAGNETS FOR BASES

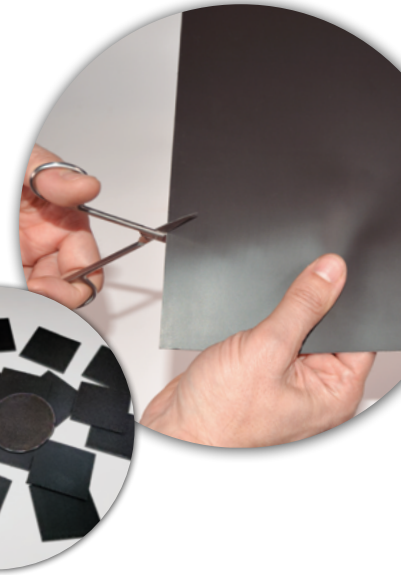

AKMAGNET000
IRON SHEET
FOR BASES
300X200MM

3.50€



Flexible rubber self-adhesive metal sheet with iron particles for attaching magnetized miniatures or magnets. The adhesive metal sheets measure 300x200 mm, have a thickness of 0.9 mm and can be cut to the desired size with the help of scissors or a knife.

This type of sheet can be fixed on any carrying tray or in a transport case to place magnetized miniatures, allowing for a more stable hold. How to use: once we have the desired size peel off the adhesive backing for fixing and place it on the surface where we want to later attach the miniatures or on the surface of the carrying tray.

This metal plate can be combined with any of our pre-cut magnets from the range of magnetic plates or with neodymium magnets.

Plancha metálica autoadhesiva de goma flexible con partículas de hierro para colocar miniaturas imantadas o imanes. Las planchas metálicas adhesivas tienen una medida de 300x200 mm y un espesor de 0,9 mm y se pueden cortar a la medida deseada con ayuda de unas tijeras o un cúter.

Este tipo de planchas pueden fijarse en cualquier bandeja de movimiento o en una maleta de transporte para colocar miniaturas magnetizadas, permitiendo una sujeción más estable. Utilización: Una vez tengamos la medida deseada despegar el reverso adhesivo para su fijación y colocarla en la superficie donde queramos adherir posteriormente las miniaturas o en la superficie de la bandeja de movimiento.

Esta plancha metálica puede combinarse con cualquiera de nuestras referencias de imanes precortados de la gama de planchas magnéticas o con imanes de neodimio.



AKMAGNET001
MAGNET FOR BASES
300X200MM

3.50€



Self-adhesive precut magnetic sheets for game figures. The sheets have a surface area of 300x200 mm and are pre-cut to the standard wargaming base dimensions. The thickness of the sheets is 0.9 mm so as not to noticeably influence the height of the miniatures. The magnets allow an attraction of the miniatures on metal trays for transport.

To attach the magnets simply choose or cut the right size, peel off the adhesive backing and stick the magnet to the bottom of the stand. The rubber magnet can be cut to any shape and diameter using a knife or scissors.

Please note that the force of attraction is determined by the weight of the figure (plastic or metal) and the type of magnet or magnetic plate used (see table).

Planchas magnéticas autoadhesivas pre-cortadas para figuras de juego. Las planchas tienen una superficie de 300x200 mm y están pre-cortadas con las medidas estándar de las peanas de wargames. El grosor de las planchas es de 0.9 mm para no influir de manera perceptible en la altura de las miniaturas. Los imanes permiten una atracción de las miniaturas sobre bandejas de metal para su transporte.

Para colocar los imanes simplemente elije o corta la medida adecuada, despegar el protector del adhesivo y pega el imán en la parte inferior de la peana. La goma magnética puede ser recortada y adaptada a cualquier forma y diámetro con ayuda de un cúter o de unas tijeras.

Tenga en cuenta que la fuerza de atracción viene determinada por el peso de la figura (plástico o metal) y el tipo de imán o plancha imantada utilizada (ver tabla).

MAGNETIC ATTRACTION FORCE			
CARRYING TRAY	+	MINIATURE	MINIS ATTRACTION
			PLASTIC
			METAL
			MINIS ATTRACTION
Neodymium	+	Neodymium	SUPER HIGH
Iron Sheet	+	Neodymium	HIGH
Magnetic Sheet	+	Neodymium	MEDIUM
Iron Sheet	+	Magnetic Sheet	MEDIUM
Magnetic Sheet	+	Magnetic Sheet	LOW

AKMAGNET002 - AKMAGNET021 PRECUT MAGNETS FOR BASES 300X200MM

3.50€



REFERENCE	SHAPE	DIMENSIONS	NUMBER	PRICE
AKMAGNET001	MAGNETIC SHEET	300x200mm	1	3.50€
AKMAGNET002	SQUARE	20x20mm	126	3.50€
AKMAGNET003		25x25mm	77	3.50€
AKMAGNET004		40x40mm	28	3.50€
AKMAGNET005		50x50mm	15	3.50€
AKMAGNET006	ROUND	Ø25mm	55	3.50€
AKMAGNET007		Ø28,5mm	55	3.50€
AKMAGNET008		Ø30mm	41	3.50€
AKMAGNET009		Ø32mm	36	3.50€
AKMAGNET010		Ø40mm	25	3.50€
AKMAGNET011		Ø55mm	13	3.50€
AKMAGNET012		Ø60mm	10	3.50€
AKMAGNET013	RECTANGULAR	25x50mm	35	3.50€
AKMAGNET014		50x75mm	10	3.50€
AKMAGNET015		100x50mm	7	3.50€
AKMAGNET016	OVAL	25x70mm	21	3.50€
AKMAGNET017		60x35mm	16	3.50€
AKMAGNET018		75x42mm	14	3.50€
AKMAGNET019		90x52mm	10	3.50€
AKMAGNET020		105x70mm	6	3.50€
AKMAGNET021		120x92mm	3	3.50€



AKMAGNET000
FLEXIBLE IRON SHEET
300x200mm
(x1)

300x200mm
SELF-ADHESIVE
MAGNETIC
SHEET
FOR BASES

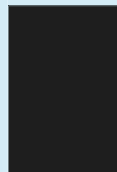

AKMAGNET001
Magnetic Sheet
300x200mm
(x1)



AKMAGNET002
Square
20x20mm
(x126)



AKMAGNET003
Square
25x25mm
(x77)



AKMAGNET004
Square
40x40mm
(x28)

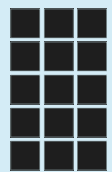

AKMAGNET005
Square
50x50mm
(x15)

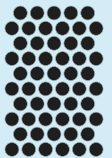

AKMAGNET006
Round
Ø25mm
(x55)

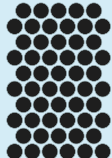

AKMAGNET007
Round
Ø28,5mm
(x55)

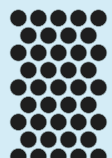

AKMAGNET008
Round
Ø30mm
(x41)



AKMAGNET009
Round
Ø32mm
(x36)



AKMAGNET010
Round
Ø40mm
(x25)



AKMAGNET011
Round
Ø55mm
(x13)



AKMAGNET012
Round
Ø60mm
(x10)



AKMAGNET013
Rectangular
25x50mm
(x35)



AKMAGNET014
Rectangular
50x75mm
(x10)



AKMAGNET015
Rectangular
100x50mm
(x7)



AKMAGNET016
Oval
25x70mm
(x21)



AKMAGNET017
Oval
60x35mm
(x16)



AKMAGNET018
Oval
75x42mm
(x14)



AKMAGNET019
Oval
90x52mm
(x10)



AKMAGNET020
Oval
105x70mm
(x6)



AKMAGNET021
Oval
120x92mm
(x3)



AKAD100 DELUXE EDITION BOX FULL RANGE ARTIST DENSE ACRYLIC COLOR

67.50€



18 COLORS X 20ML.

Exclusive box with the complete range of extra-fine acrylic colors in tubes, including a carefully selected assortment of both general tones and shades specifically tailored for modelers.

The formula is designed to achieve a matte finish, smooth transitions, and delicate glazes thanks to micropigments of the highest purity and intensity, delivering vibrant and luminous colors. All of this is based on a 100% acrylic emulsion, fully compatible with any acrylic painting additives.

AK Dense Artist Colors are not only ideal for scale modeling but also perfectly suited for fine arts: canvas painting, airbrushing, or illustration. They combine short drying times with a smooth finish, while maintaining the versatility and endless possibilities of acrylic paint.

The wide range of shades covers every need of both artists and modelers, providing a matte finish that is perfect for figures and details, while also blending easily with other acrylics or inks. An impeccable choice even for the most demanding painters seeking top-quality results.

Exclusiva caja con toda la gama de colores acrílicos extrafinos en tubo, que incluye una cuidada selección de tonos generales y específicos para modelistas.

Su fórmula está diseñada para lograr un acabado mate, transiciones suaves y delicadas veladuras gracias a micropigmentos de la más alta pureza e intensidad, capaces de ofrecer colores vibrantes y luminosos. Todo ello sobre una base de emulsión 100% acrílica, totalmente compatible con cualquier aditivo para pintura acrílica.

Los Colores Artísticos Densos de AK no solo son ideales para el modelismo, sino que también encuentran un lugar en las bellas artes: pintura sobre lienzo, aerografía o ilustración. Combinan tiempos de secado cortos con un acabado uniforme, manteniendo la versatilidad y posibilidades infinitas propias del acrílico.

La amplia gama de tonos cubre todas las necesidades de artistas y modelistas, ofreciendo un acabado mate perfecto para figuras y detalles, además de combinarse fácilmente con otros acrílicos o tintas. Una elección impecable incluso para los pintores más exigentes que buscan resultados de máxima calidad.





AKORG 18 MODULAR ORGANIZER FOR 17-18ML BOTTLES.

24,95€



Size / Medida: 30x30x6 cm.

IDEAL FOR QUICK GEN & 3GEN ACRYLICS.

More storage space than in a module with similar characteristics thanks to the more efficient arrangement of the jars.

The 17-18 ml paint module holds 63 pots.

6 mm wooden structure designed to extend the module's lifespan, along with 3 mm shelves and dividers.

Requires assembly and wood glue.

IDEAL PARA ACRÍLICOS QUICK GEN y 3GEN

Más espacio de almacenamiento que en un módulo con características similares gracias a la disposición más eficiente de los frascos.

El módulo para pinturas de 17-18 ml almacena 63 botes.

Estructura de madera de 6 mm diseñada para alargar la vida útil del módulo, así como estantes y divisores de 3 mm.

Requiere montaje y pegamento para madera.

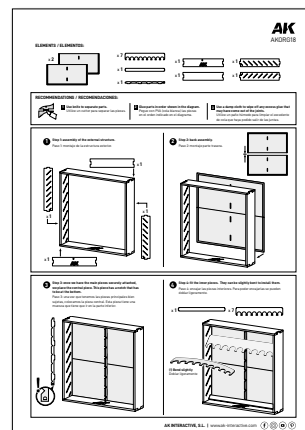

with the collaboration of



HOBBYZONE.PL

Assembly instructions included.
Incluye instrucciones de montaje.